

Módulo térmico mural ecológico a condensação POWER PLUS



- Eficiência ★★★★★ segundo Norma Europeia EEC 92/42;
- Emissão mínima de poluentes: classe 5 (UNI EN 483);
- Queimador pré-mix: baixo NOx emissão classe 5 (UNI EN 483);
- Termoregulador com sonda externa de série;
- Possibilidade de instalação em cascata;
- Regulagem modulante e modulação da potência;
- Inversão automática (ajuste regulável do intervalo de tempo) da ordem de ascensão do queimador;
- Controle simultâneo de diferentes circuitos (reservatório, temperatura baixa e temperatura alta);
- Reversão automática inverno/verão;
- Função antilegionella (somente com controle remoto);
- Disponibilidade de acessórios dos sistemas;
- Kit conversor gás GLP de série;
- Versão disponível em 60 Hz

Tiragem forçada

Eficiência ★★★★★ NORMA Eur. EEC 92/42

Para aquecimento

CÓDIGO	GÁS	MODELO	DIMENSÕES H x L x P (mm)	POTÊNCIA (kW) Hs	POTÊNCIA (kW) Hi
014500 20019155	GN	POWER PLUS 50 MASTER* - BRT	1000 x 600 x 380	50	45
012755 20019200	GN	POWER PLUS 100 MASTER** - BRT	1000 x 600 x 380	100	90
013608 20019309	GN	POWER PLUS 100 SLAVE** - BRT	1000 x 600 x 380	100	90

* O modelo 50 kW consiste em uma unidade de caldeira.

** O modelo 100 kW consiste em duas unidades de caldeiras.

Acessórios específicos

CÓDIGO	DESCRIÇÃO	CÓDIGO	DESCRIÇÃO
013749 4030311	kit coletores chaminé ø125 para 50kW	013368 1102379	kit controle remoto
012763 4030312	kit coletores chaminé ø125 para 100kW	1102869	kit baixa temperatura
013755 20062337	kit evacuação de condens. ø125 com tampão	013752 1103059	kit sonda reservatório água quente sanitária
014880 4030019	kit coletores chaminé ø160 para 50kW	013889 1102579	flange 3" UNI 60/91 PN 6 DN80
014881 4030037	kit coletores chaminé ø160 para 100kW	013754 1102589	flange 3" UNI 2276-67 PN 6 DN80
014893 20062338	kit dreno condensação ø160 com tampão	20071446	adaptador redução ø 50-80
014922 1102439	kit conexão de ar da caldeira Power Plus 50 kW	013786 2006110	kit placa master
014923 1102449	kit conexão de ar da cal. Power Plus 100 kW		

Componentes opcionais

Módulo térmico mural ecológico a condensação POWER PLUS

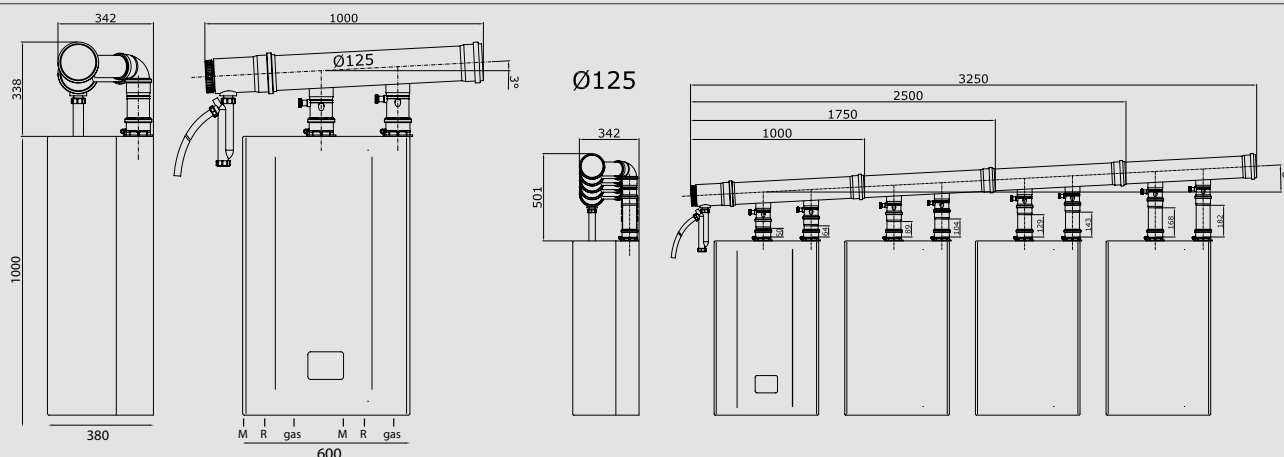

DESCRIÇÃO	u.d.m.	Power Plus 50 M	Power Plus 100 M	Power Plus 100 S
Combustível	gás	G20 - G25 - G2.350 - G27 - G30 - G31		
Potência térmica ao fogo Hs (min - max)	G20	kW	16,3 - 50	16,3 - 100
Vazão térmica ao fogo Hi (min - max)	G20	kW	15 - 45	15 - 90
Potência nominal a água 100% (80°/60°C) (min - max)		kW	14,8 - 44,2	14,8 - 88,3
Potência nominal a água 100% (50°/30°C) (min - max)		kW	16,3 - 48,5	16,3 - 96,8
Rendimento a potência nominal Hi (80°C/60°C) S	%		98,2	98,2
Rendimento a potência nominal Hi (50°C/30°C) S	%		107,7	107,7
Rendimento a carga reduzida 30% Hi (80°C/60°C)	%			98,7
Rendimento a carga reduzida a 30% Hi (50°C/30°C)	%			108,7
Perda pelo caminho com queimador funcionando (80-60°C)	%			1,3
Perda pelo caminho com queimador desligado	%			0,1
Perda pelo isolamento (Tm=70°C)	%			0,5
Temperatura de retorno (min/máx)	°C			3 ÷ 5°C
CO ₂ mínima e máxima	G20	%		9,0 - 9,0
CO ₂ mínima e máxima	G30 - G31	%		10,4 - 10,4
Classe NOx				5
Taxa fluxo de ar	G20	Nm ³ /h	58,78	117,56
Taxa fluxo de ar	G30 - G31	Nm ³ /h	58,59	117,18
Taxa fluxo de gases na combustão	G20	Nm ³ /h	71,04	142,08
Taxa fluxo de gases na combustão	G30 - G31	Nm ³ /h	71,76	143,52
Taxa fluxo massa de gases na comb. (max-min)	G20	gr/s	20,57 - 6,60	41,14 - 6,60
Taxa fluxo massa de gases na comb. (max-min)	G30 - G31	gr/s	20,52 - 6,85	41,04 - 6,85
Pressão mínima no aquecimento central	bar			0,5
Pressão máxima no aquecimento central	bar			6
Máximo de temperatura admissível	°C			90
Faixa de modulação temp. água na caldeira (± 3 °C)	°C			20 - 80
Quantidade de água	l	5	10	10
Fornecimento elétrico	V-Hz			230 - 60
Potência elétrica absorvida	W	80	160	160
Índice de proteção	IP			X0D
Quantidade de condensações	kg/h	7,2	14,4	14,4
Emissão de ruído max-min (**)	dBA	57,1/48,2	58,9/49,0	58,9/49,0
Capacidade do gás (min-max) G20	Sm ³ /h	1,52 - 4,76	1,52 - 9,52	1,52 - 9,52
Capacidade do gás (min-max) G30	kg/h	1,16 - 3,64	1,16 - 7,28	1,16 - 7,28
Capacidade do gás (min-max) G31	kg/h	1,14 - 3,57	1,14 - 7,14	1,14 - 7,14

Hi- Poder calorífico inferior

Hs- Poder calorífico superior

(*) As medições obtidas usando o clapet com que a caldeira foi homologada.

(**) Medidas tomadas a 1 m do aparelho, a uma altura de 1,5 m, com o ruído de 36,5 dBA fundo.

Módulo térmico mural ecológico a condensação
POWER PLUS LINEAR

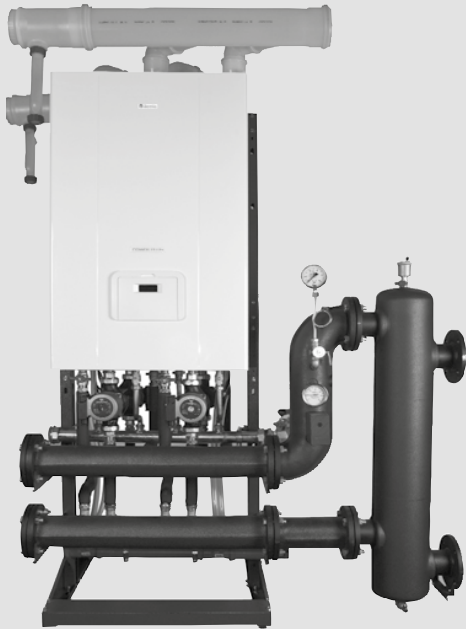

CÓDIGO	REF.	DESCRIÇÃO
013740	20009472	suporte autoportante (montagem frontal)
014151	20009474*	kit suporte posterior
013741	20018456	suporte tubulação hidráulica (sem ajustes) para 150 kW
012759	20017270**	kit de ligação separador hidráulico 100 kW
012758	20017271	kit separador hidráulico - 100 kW
012756	20017226	kit coletor 100 kW com tampão
015091	20009439	kit coletor até 400 kW
013622	20009444	kit tampão fechamento do coletor (400 kW)
013621	20009442	kit bomba inicial
012757	20075526	kit bomba inicial BAIXO CONSUMO ELÉTRICO
013618	20009466	kit separador hidráulico (150 - 200 kW)
013619	20009467	kit separador hidráulico (250 - 400 kW)
013617	20009471	kit tubulação de segurança (150 - 400 kW)
012760	20009475	kit de segurança OPCIONAL (400 kW max.)
012761	20009486	válvula de interceptação de combustível (100 kW max.)
013615	20009482	válvula de interceptação de combustível (200 kW max.)
-	20009483	válvula de interceptação de combustível (400 kW max.)
013749	4030311	kit coletores de chaminé Ø 125 para 50 kW
012763	4030312	kit coletores de chaminé Ø 125 para 100 kW
013755	20062337	kit evacuação da condensação Ø 125 com tampão

* Este componente é recomendado também para instalações em cascata frente e verso, para proporcionar estabilidade extra quando necessário. Toda a gama de acessórios está listada no catálogo da Power Plus seção específica (páginas 49-54)).

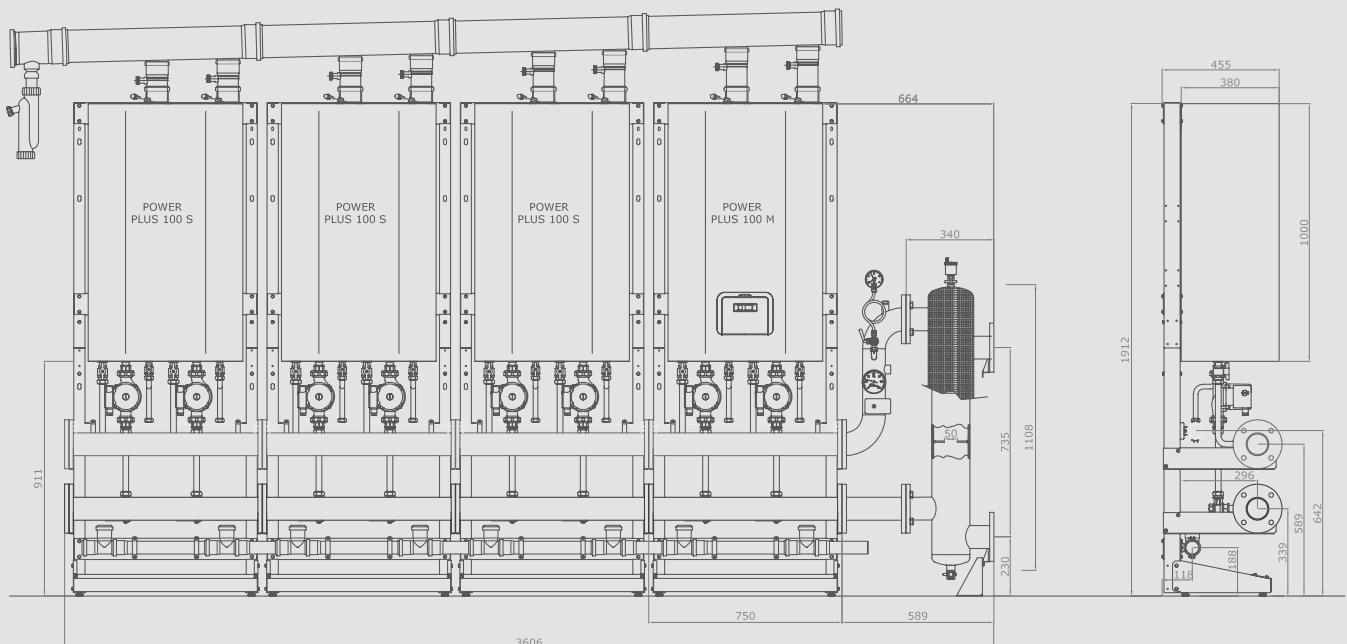

Exemplo 400 kW cascata mural linear

Módulo térmico mural ecológico a condensação POWER PLUS LINEAR

Configuração Hs 50 kW - TH50L

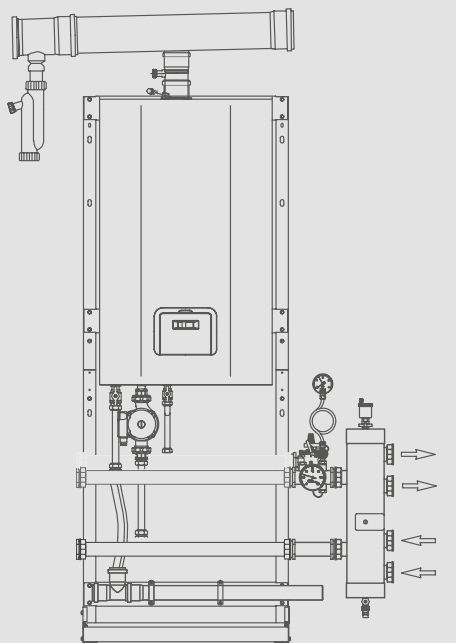

014500	20019155	1	Power Plus 50 M
013368	1102379*	1	kit controle remoto
013740	20009472	1	Kit suporte autoportante frontal
012759	20017270	1	kit de ligação sep. hidráulico
012758	20017271	1	kit separador hidráulico - 100 kW
012756	20017226	1	kit coletor de 100 kW com tampão
013621	20009442	2	kit bomba inicial
012760	20009475	1	kit segurança (400 kW max.)
012761	20009486	1	kit válvula de intercept. combust. 100kw
013749	4030311	1	kit coletor chaminé Ø 125 para 50 kW
013755	20062337	1	kit dreno cond. Ø 125 com tampão

* Componente OPCIONAL (para a linha completa, consulte a seção dedicada - acessório específico)

Configuração Hs 100 kW - TH100L

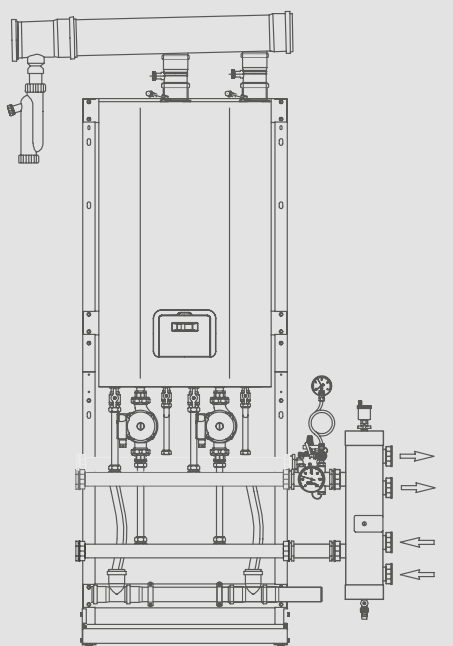

012755	20019200	1	Power Plus 100 M
013368	1102379*	1	kit controle remoto
013740	20009472	1	Kit suporte autoportante frontal
012759	20017270	1	kit de ligação sep. hidráulico
012758	20017271	1	kit separador hidráulico - 100 kW
012756	20017226	1	kit coletor de 100 kW com tampão
013621	20009442	1	kit bomba inicial
012760	20009475	1	kit segurança (400 kW max.)
012761	20009486	1	kit válvula de intercept. combust. 100kw
012763	4030312	1	kit coletor chaminé Ø 125 para 100 kW
013755	20062337	1	kit dreno cond. Ø 125 com tampão

* Componente OPCIONAL (para a linha completa, consulte a seção dedicada - acessório específico)

Módulo térmico mural ecológico a condensação POWER PLUS LINEAR

Configuração Hs 150 kW - TH150L

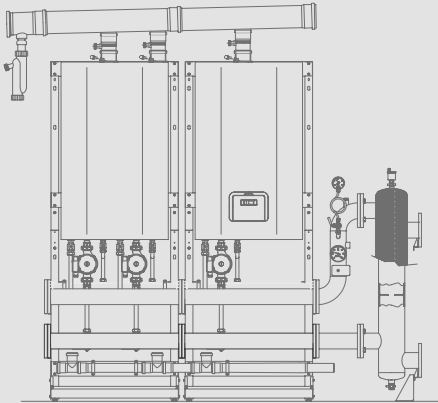

014500 20019155 1 Power Plus 50 M
013608 20019309 1 Power Plus 100 S

013368 1102379* 1 Controle remoto
013740 20009472 2 sup. autoportante (montagem frontal)
015091 20009439 2 kits coletores até 400 kW
013622 20009444 1 kit tampão fechamento coletor 400 kW
013621 20009442 3 kits bomba inicial
013618 20009466 1 kit separador hidráulico 150 - 200 kW
013617 20009471 1 kit tubulação segurança 150-400kW
012760 20009475 1 kit segurança até 400 kW max.
013615 20009482 1 kit válv. de intercept. comb. 200 kW max.
013749 4030311 1 kit coletor chaminé Ø 125 para 50 kW
012763 4030312 1 kit coletor chaminé Ø 125 para 100 kW
013755 20062337 1 kit dreno de cond.Ø 125 c/ tampão

* Componente OPCIONAL (para a linha completa, consulte a seção dedicada - acessório específico)

Configuração Hs 200 kW - TH200L

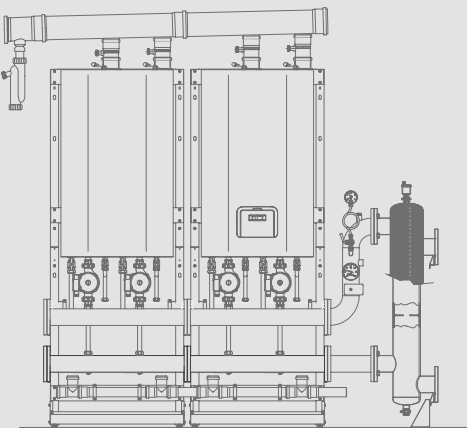

012755 20019200 1 Power Plus 100 M
013608 20019309 1 Power Plus 100 S

013368 1102379* 1 Controle remoto
013740 20009472 2 sup. autoportante (montagem frontal)
015091 20009439 2 kits coletores até 400 kW
013622 20009444 1 kit tampão fechamento coletor 400 kW
013621 20009442 4 kits bomba inicial
013618 20009466 1 kit separador hidráulico 150 - 200 kW
013617 20009471 1 kit tubulação segurança 150-400kW
012760 20009475* 1 kit segurança até 400 kW max.
013615 20009482* 1 kit válv. intercept. comb. 200 kW max.
012763 4030312 2 kit coletor chaminé Ø 125 para 100 kW
013755 20062337 1 kit dreno de cond.Ø 125 c/ tampão

* Componente OPCIONAL (para a linha completa, consulte a seção dedicada - acessório específico)

Configuração Hs 250 kW - TH250L

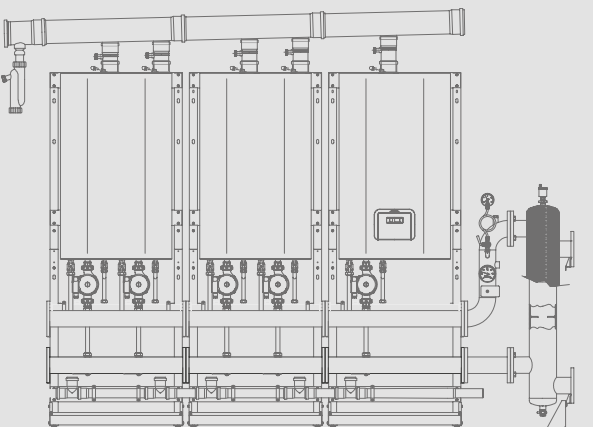

014500 20019155 1 Power Plus 50 M
013608 20019309 2 Power Plus 100 S

013368 1102379* 1 controle remoto
013740 20009472 3 sup. autoportante (montagem frontal)
015091 20009439 3 kits coletores até 400 kW
013622 20009444 1 kit tampão fechamento coletor 400 kW
013621 20009442 5 kits bomba inicial
013619 20009467 1 kit separador hidráulico 250 - 400 kW
013617 20009471 1 kit tubulação segurança 150-400kW
012760 20009475* 1 kit segurança até 400 kW max.
- 20009483* 1 kit válv. de intercept. comb. 400 kW max.
013749 4030311 1 kit coletor chaminé Ø 125 para 50 kW
012763 4030312 2 kit coletor chaminé Ø 125 para 100 kW
013755 20062337 1 kit dreno de cond.Ø 125 c/ tampão

* Componente OPCIONAL (para a linha completa, consulte a seção dedicada - acessório específico)

Módulo térmico mural ecológico a condensação POWER PLUS LINEAR

Configuração Hs 300 kW - TH300L

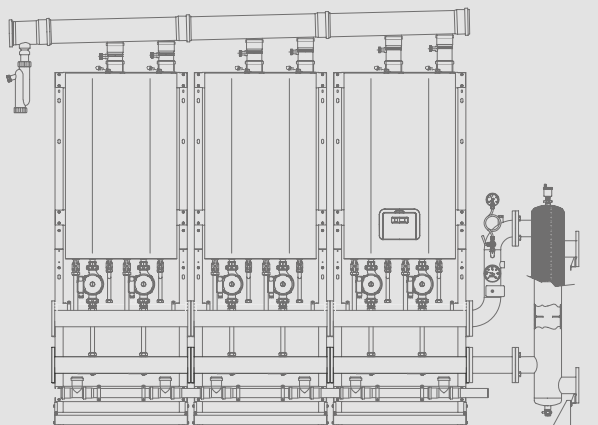

012755 20019200 1 Power Plus 100 M

013608 20019309 2 Power Plus 100 S

013368	1102379*	1 controle remoto
013740	20009472	3 sup. autoportante (montagem frontal)
015091	20009439	3 kits coletores até 400 kW
013622	20009444	1 kit tampão fechamento coletor 400 kW
013621	20009442	6 kits bomba inicial
013619	20009467	1 kit separador hidráulico 250 - 400 kW
013617	20009471	1 kit tubulação segurança 150-400kW
012760	20009475	1 kit segurança até 400 kW max.
-	20009483	1 kit válv. de intercept. comb. 400 kW max.
013749	4030311	1 kit coletor chaminé Ø 125 para 50 kW
012763	4030312	3 kit coletor chaminé Ø 125 para 100 kW
013755	20062337	1 kit dreno de cond.Ø 125 c/ tampão

* Componente OPCIONAL (para a linha completa, consulte a seção dedicada - acessório específico)

Configuration Hs 350 kW - TH350L

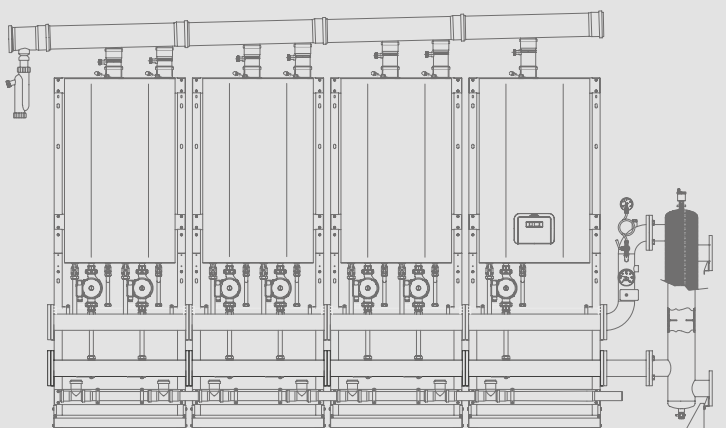

014500 20019155 1 Power Plus 50 M

013608 20019309 3 Power Plus 100 S

013368	1102379*	1 controle remoto
013740	20009472	4 sup. autoportante (montagem frontal)
015091	20009439	4 kits coletores até 400 kW
013622	20009444	1 kit tampão fechamento coletor 400 kW
013621	20009442	7 kits bomba inicial
013619	20009467	1 kit separador hidráulico 250 - 400 kW
013617	20009471	1 kit tubulação segurança 150-400kW
012760	20009475	1 kit segurança até 400 kW max.
-	20009483	1 kit válv. de intercept. comb. 400 kW max.
013749	4030311	1 kit coletor chaminé Ø 125 para 50 kW
012763	4030312	3 kit coletor chaminé Ø 125 para 100 kW
013755	20062337	1 kit dreno de cond.Ø 125 c/ tampão

* Componente OPCIONAL (para a linha completa, consulte a seção dedicada - acessório específico)

Configuração Hs 400 kW - TH400L

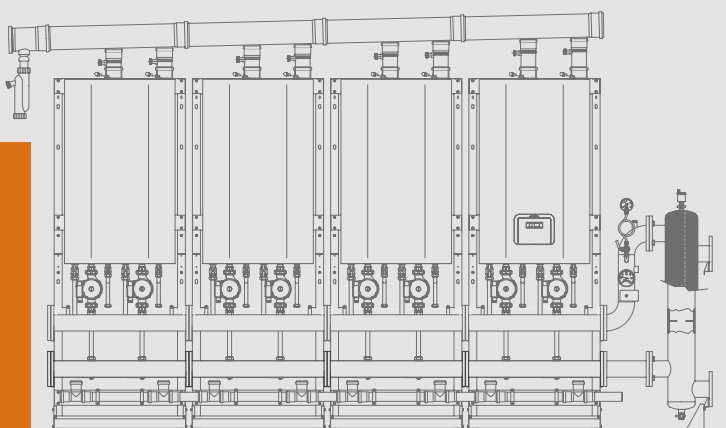

012755 20019200 1 Power Plus 100 M

013608 20019309 3 Power Plus 100 S

013368	1102379*	1 controle remoto
013740	20009472	4 sup. autoportante (montagem frontal)
015091	20009439	4 kits coletores até 400 kW
013622	20009444	1 kit tampão fechamento coletor 400 kW
013621	20009442	8 kits bomba inicial
013619	20009467	1 kit separador hidráulico 250 - 400 kW
013617	20009471	1 kit tubulação segurança 150-400kW
012760	20009475	1 kit segurança até 400 kW max.
-	20009483	1 kit válv. de intercept. comb. 400 kW max.
012763	4030312	3 kit coletor chaminé Ø 125 para 100 kW
013755	20062337	1 kit dreno de cond.Ø 125 c/ tampão

* Componente OPCIONAL (para a linha completa, consulte a seção dedicada - acessório específico)

Componentes e acessórios para instalações; soluções sob medida.

A linha completa de componentes e acessórios, a seguir listados, além das configurações propostas neste catálogo, permitem compor aplicações em cascata também Power Plus sob-medida.

Ao escolher todos os componentes que harmonizam perfeitamente com o outro, o sistema Power Plus vai garantir-lhe o máximo de conforto e economia, através do único fornecedor especializado.

Acessórios específicos

CÓDIGO	DESCRIÇÃO	CÓDIGO	DESCRIÇÃO
1- 013368 1102379	Controle Remoto	7-20011132 *	Neutralizador de condensação N3 até 1250 kW
2-1102869	kit baixa temperatura	8-20021898 *	Bomba circuito primário <270 kW para PP HS 300kW (com conexões e injeção eletrônica da bomba tipo Vega RMDA 50-80
3- 013752 1103059	kit sonda reservatório AQS	9-20021900 *	Bomba circuito primário <450 kW para PP HS 500kW (com conexões e injeção eletrônica da bomba tipo Vega RMDA 80-90
4- 013786 20016110	kit placa master		
5-20073129 *	Mod-Bus interface (com os cabos)		
6-20046946 *	kit interface para PC		
7-20011126 *	Neutralizador de condensação N2 até 320 kW		

* SOMENTE SOB ENCOMENDA

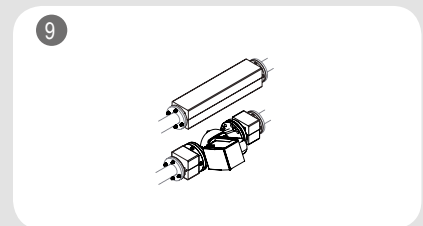
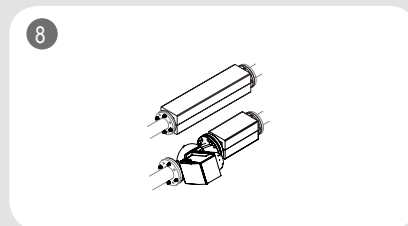
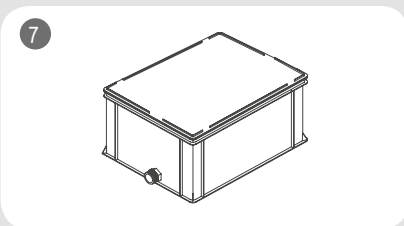

Módulo térmico mural ecológico a condensação
POWER PLUS - COMPONENTES ESPECÍFICOS

COMPONENTES HIDRÁULICOS E DISPOSITIVOS DE SEGURANÇA

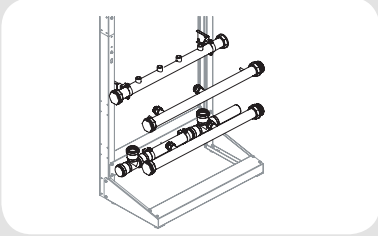
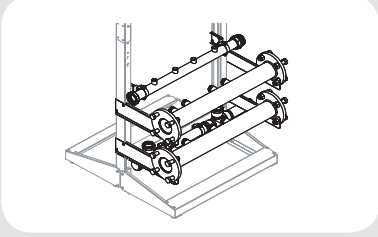
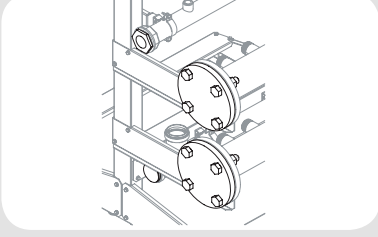
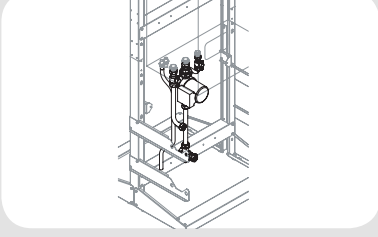
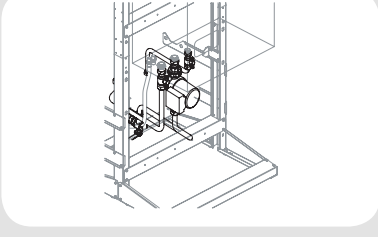
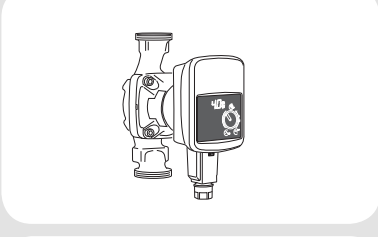
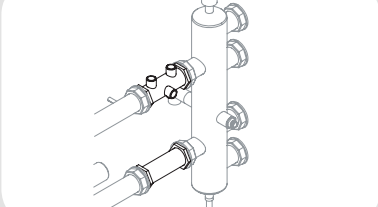
	CÓDIGO	DESCRIÇÃO
	012756 20017226	Kit coletor até 100kW com tampão
	013623 20009439	Kit coletor de 100kW até 400kW
	013622 20009444	Kit tampão fechamento coletor 400kW 3"
	013621 20009442	Kit bomba inicial frontal
	20075526 *	Kit bomba inicial BAIXO CONSUMO ELÉTRICO (012757)
	014540 20009443	Kit bomba inicial posterior
	013756 20075527	Kit bomba inicial posterior BAIXO CONSUMO ELÉTRICO
	20072821 *	Kit bomba BAIXO CONSUMO ELÉTRICO para circuito secundario
	012759 20017270	Kit de ligação separador hidráulico ISPEL - 100kW

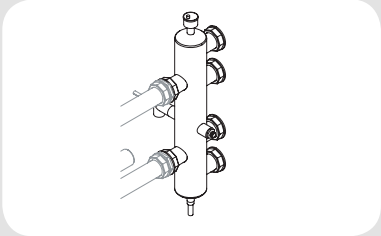
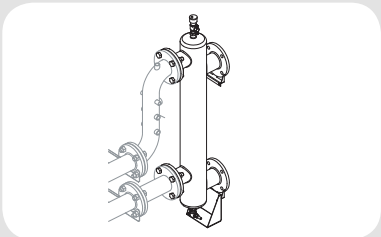
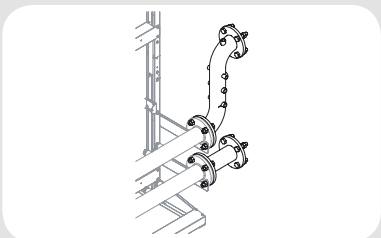
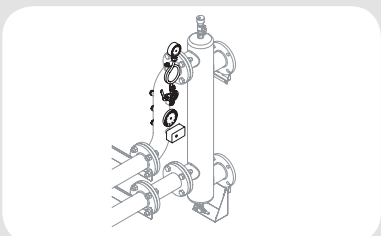
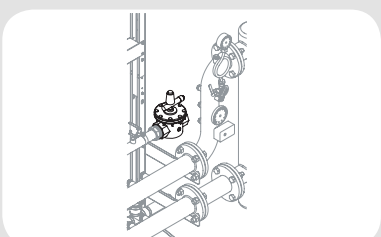
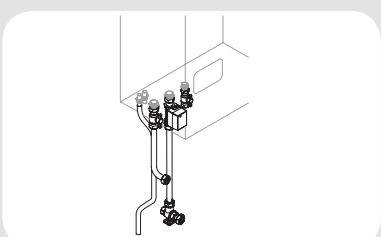
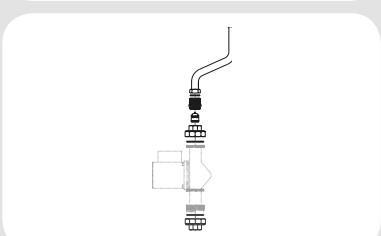

COMPONENTES HIDRÁULICOS E DISPOSITIVOS DE SEGURANÇA

	CÓDIGO	DESCRIÇÃO
	012758 20017271	Kit separador hidráulico 100kW - BRT
	013618 20009466	Kit separador hidráulico 150-200kW - BRT
	015818 20070913	Kit separador hidráulico 230kW CP3 - BRT
	013619 20009467	Kit separador hidráulico 250-400kW - BRT
	013617 20009471	Kit tubulação de segurança ISPEL 150-400kW - BRT
	012760 20009475	Kit segurança ISPEL 400kW max. - BRT
	012761 20009486	Válvula de segurança de gás 1" até 100kW
	013615 20009482	Válvula de segurança de gás 1" até 200kW
	014544 20009483	Válvula de segurança de gás 1" até 400kW
	20041367	Kit válvulas duas vias (somente montagem frontal)
	10029891	Kit conexões para injeção da bomba

Módulo térmico mural ecológico a condensação

CHAMINÉS PARA POWER PLUS

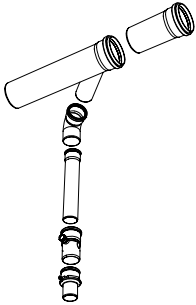
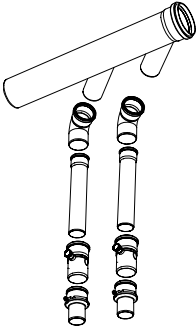
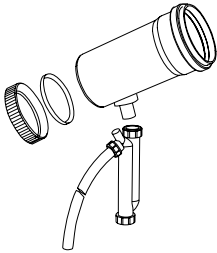
COMBUSTÃO

	CÓDIGO	DESCRIÇÃO
	013749 4030311	Kit coletores de chaminé Ø 125 para 50 kW
	014880 4030019	Kit coletores de chaminé Ø 160 para 50 kW
	014891 20062323	Kit coletores de chaminé Ø 200 para 50 kW
	012763 4030212	Kit coletores de chaminé Ø 125 para 100 kW
	014881 4030037	Kit coletores de chaminé Ø 160 para 100 kW
	014890 20062312	Kit coletores de chaminé Ø 200 para 100 kW
	013755 20062337	Kit dreno da condensação Ø 125 com tampão
	014893 20062338	Kit dreno da condensação Ø 160 com tampão
	014894 20062340	Kit dreno da condensação Ø 200 com tampão
	014152 20062362	Tampão Ø 125
	014892 20062333	Tampão Ø 160

KITS SISTEMA FECHADO (BALANCEADO)

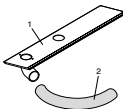
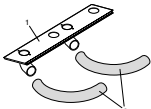
	014922 1102439	Kit conexão entrada de ar da caldeira Power Plus 50 kW
	014923 1102449	Kit conexão entrada de ar da caldeira Power Plus 100 kW (014923)

ESTRUTURA PARA MONTAGEM LINEAR DE PAREDE OU MONTAGEM LIVRE

	CÓDIGO	DESCRIÇÃO
	013740 20009472	Suporte autoportante (montagem frontal)
	013741 20018456	Suporte de parede a partir de 150kW

ACESSÓRIOS ESPECÍFICOS SUPORTE FRENTE/VERSO



	014151 20009474	Acessório suporte frente / verso
---	--------------------	----------------------------------

ACESSÓRIOS COMPLEMENTARES

	013784 20063062	Vedante guarnição coletor hidráulico 3" Ø 80mm
	013889 1102579	Kit flange cega 3" UNI 60/91 PN6 Ø 80mm
	013754 1102589	Kit flange 3" UNI 2276- 67PN6DN80
	013887 20063060	Kit flange cega 5" UNI 60/91 PN6 Ø125mm
	013886 20063061	Kit flange 5" UNI 60/91 PN6 Ø125mm
	014920 20063063	Guarnição hidráulica 5" Ø125mm
	013890 20075887	Kit flanges e flanges cegas
	013785 20063064	Parafuso com porca M16 x 2"

Módulo térmico mural ecológico a condensação
CHAMINÉS PARA POWER PLUS

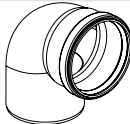
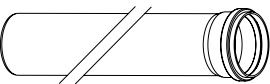
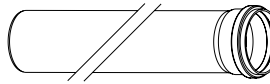
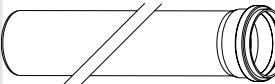
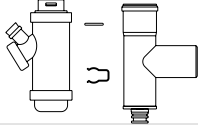
SISTEMA DE COMBUSTÃO INTERNA Ø 50

	CÓDIGO	DESCRIÇÃO
	20031841 *	Curva 45° Ø 50 (PPS branco)
	20031840 *	Curva 90° Ø 50 (PPS branco)
	20021607 *	Prolongamento Ø 50, 250 mm (PPS branco)
	20021608 *	Prolongamento Ø 50, 500 mm (PPS branco)
	20021609 *	Prolongamento Ø 50, 1000 mm (PPS branco)
	20031842 *	Kit evacuação da condensação Ø 50 (PPS branco)
	013768 20027815	Kit válvula saída da combustão com retenção Ø 50/80 (PPtI) - clapet
	20071446	Adaptador da chaminé Ø 50/80 (PPtI)

SISTEMA DE COMBUSTÃO INTERNA Ø 60





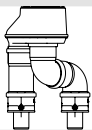

	CÓDIGO	DESCRIÇÃO
	20046016 *	Prolongamento Ø 60, 640 mm (PPS preto)
	20046015 *	Curva 87° Ø 60 (PPS preto)
	20046028 *	Kit entrada de ar /saída da chaminé Ø 60 (PPS preto) (Proteção UV terminal)

* SOMENTE SOB ENCOMENDA

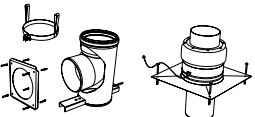
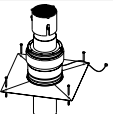
SISTEMA DE COMBUSTÃO INTERNA Ø 80/125

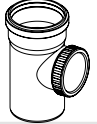
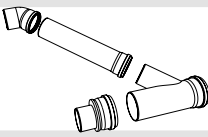
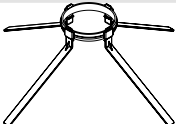

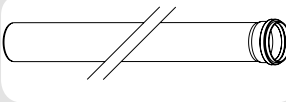
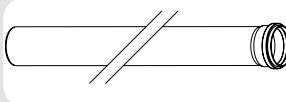
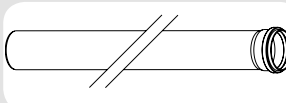





	CÓDIGO	DESCRIÇÃO
	20064739 *	Kit adaptador da combustão coaxial Ø 50/50 - 80/125 (PPtI)

SISTEMA DE COMBUSTÃO INTERNA Ø 125



	013751 20027816	Kit chaminé c/ colarinho em aço inox Ø 125
	014157 20037431	Capa da chaminé Ø 125 (PPtI & aço inox)
	20037429	Suporte chaminé Ø 125 (PPtI, EPDM, MET)
	013743 *	Prolongamento de inspeção Ø 125 (PPtI)
	20017306	Kit coletor da chaminé para instalação na cascata frente/verso (PPtI) Ø 125
	013748 *	Kit espaçador da tubulação Ø 125 (PP), (unid.)
	013744 20037396	Kit curva 45° Ø 125 (PPtI)
	013742 20037405	Kit curva 90° Ø 125 (PPtI)
	013745 20037413	Prolongamento Ø 125, 500 mm (PPtI)
	013746 20037415	Prolongamento Ø 125, 1000 mm (PPtI)
	013747 20037416	Prolongamento Ø 125, 2000 mm (PPtI)
	013743 20037424	Kit dreno inspeção Ø125mm

Módulo térmico mural ecológico a condensação
CHAMINÉS PARA POWER PLUS

SISTEMA DE COMBUSTÃO INTERNA Ø 125

	CÓDIGO	DESCRIÇÃO
	013750 20062371	Kit dreno condensação Ø125mm
	013756 20062357	Kit curva 30° Ø 125mm (PPt)
	014153 20062362	Curva inspeção Ø125mm (PPt)
	014154 20062376	Conexão T 90°x Ø125mm
	000633 20062420	Vedação borracha chaminé Ø125mm (EPDM)
	014156 20062439	Grelha Ø 125mm p/ saída da combustão inox
	014896 20062443	Sifão Long John - BRT
	014155 20062440	Abraçadeira Ø125mm
	014895 20062441	Lubrificante

SISTEMA DE COMBUSTÃO Ø 160

	014898 20062446	Curva de inspeção Ø 160mm
	014900 20062513	Grelha Ø 160mm inox para saída da combustão
	014897 20062444	Distanciador Ø 160mm

SISTEMA DE COMBUSTÃO Ø 125 (PP) - Ø 185 (aço inox)



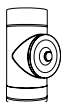

	014905 20062637	Prolongamento Ø 125-185 , 250mm (PP/aço inox)
	014906 20062638	Prolongamento Ø 125-185 , 500mm (PP/aço inox)
	014907 20062639	Prolongamento Ø 125-185 , 1000mm (PP/aço inox)
	014911 20062651	Terminal Ø 125-185 (PP/aço inox)
	014912 20062653	Distanciador Ø 185 (PP/aço inox)

SISTEMA DE COMBUSTÃO Ø 160

	014899 20062448	Conexão T Ø160mm, com saída para o dreno (014899)
---	--------------------	---

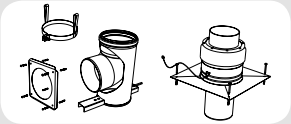

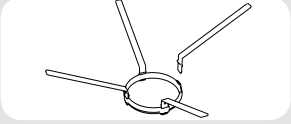

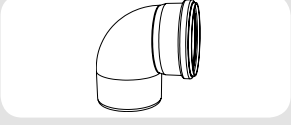
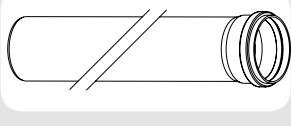
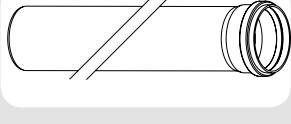
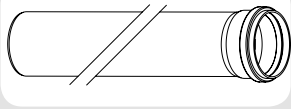

Módulo térmico mural ecológico a condensação
POWER PLUS

SISTEMA DE COMBUSTÃO INTERNA Ø 160

	CÓDIGO	DESCRIÇÃO
	014885 20032653	Kit Chaminé Ø 160 (PPTl e aço inox)
	014888 20060945	Prolongamento de inspeção Ø 160 (PPTl)
	014889 20060948	Kit espaçador da tubulação Ø 160 (plastic), (unid.)
	20032646 *	Kit curva 45° Ø 160 (PPTl)
	014884 20032644	Kit curva 90° Ø 160 (PPTl)
	014470 20060940	Prolongamento Ø 160, 500 mm (PPTl)
	014886 20060941	Prolongamento Ø 160, 1000 mm (PPTl)
	014887 20060942	Prolongamento Ø 160, 2000 mm (PPTl)

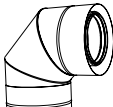
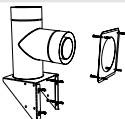
* SOMENTE SOB ENCOMENDA







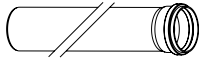
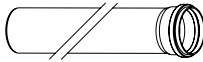
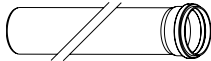

SISTEMA DE COMBUSTÃO Ø 160 (PP) - Ø 225 (aço inox)

	014913 20062655	Prolongamento Ø 160-225-185 , 500mm (PP - aço inox)
	014914 20062656	Prolongamento Ø 160-225-185 , 1000mm (PP - aço inox)
	014915 20062660	Curva 87°, Ø160-225mm (PP - aço inox)
	014916 20062661	Suporte tubo Ø 160-225 (PP- aço inox) (014916)
	014917 20062662	Tubo para terminal Ø 160-225mm (PP)
	014918 20062663	Terminal Ø 160-225mm (PP) (014918)
	014919 20062664	Distanciador Ø 225mm (aço inox)

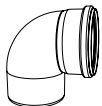

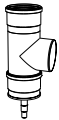
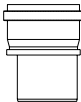
Módulo térmico mural ecológico a condensação

POWER PLUS

SISTEMA DE COMBUSTÃO Ø 200

	014472 20062527	Prolongamento Ø200, 500mm
	014473 20062530	Prolongamento Ø200, 1000mm
	014471 20062532	Prolongamento Ø200, 2000mm
	014468 20062542	Curva 45°, Ø200mm
	014467 20062543	Curva 87°, Ø200mm
	014902 20062545	Curva de inspeção Ø200mm
	014903 20062550	Conexão T Ø200mm, com saída para o dreno
	014477 20062566	Adaptador excêntrico Ø200-160 (014477)
	20062534	Tubo prolongamento para inspeção Ø200 (014476)
	20062537	Tubo dreno da condensação Ø200 (014475)
	014480 Z7-30241	Terminal T 200mm em PP

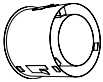
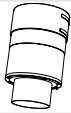





SISTEMA DE COMBUSTÃO Ø 200 (PP) - Ø 300 (AÇO INOX)

	014484 20062667	Adaptador excêntrico Ø200-300, 1000mm (PP - aço inox) (014884)
	014474 20062556	Passaparede Ø200-300 (PP - aço inox) (014474)
	014483 20062674	Terminal Ø200-300, (PP - aço inox) (014883)

SISTEMA DE COMBUSTÃO Ø 200 (PP) - Ø 300 (AÇO INOX)

	014467 20062543	Curva 87°, Ø200mm
	20062671	Curva 87°, Ø200-300mm (PP - aço inox) (014469)
	014485 20032653	Tubo prolongamento para inspeção Ø200-300mm (PP - aço inox) (014485)
	014904 20062564	Distanciador Ø200mm (aço inox)
	014482 20062575	Grelha Ø200mm (PP - aço inox)

DIVERSOS

	003844 TH002MTAC	Espigão emenda escama 3/4"
	003846 TH010MTAC	Tubo silicone 1"
	004444 TH005MTAC	Registro T 1" M/F
	004956 TH003MTAC	Nipel latão 2"M
	008275 TH001MTAC	Argola abraçadeira Ø
	010045 PMR/5-R2	Pressostato de água 0,5a
	010119 TH006MTAC	Tampão 1"1/4F

Módulo térmico mural ecológico a condensação POWER PLUS

DIVERSOS

	013007	Bucha redução 1"1/4 x 3/4"
	013099 TH009MTAC	Sonda NTC 10K Honeywell
	013237 TH004MTAC	Registro de gás 3/4"M/F - BRT
	014921 TH007MTAC	Conexão T galvanizado 1"F

Módulo térmico mural ecológico a condensação NOBREAK VSI - SENOIDAL PURO - DUPLA CONVERSÃO



O Nobreak VSI online dupla conversão em alta frequência traz o que há de mais moderno em tecnologia e segurança para seus equipamentos utilizando microprocessadores DSP (Processador Digital de Sinais) de última geração, o que garante alta velocidade no monitoramento e processamento de informações, oferecendo proteção profissional para sistemas críticos que requerem

confiabilidade e qualidade.

Nobreak online dupla conversão;

Proteção: Surtos tensão, curto-circuito, sobrecarga, entre outros.

Proteção automática: na ocorrência de evento o rearme automática

Sistema operacional: Windows e Linux;

Comunicação: RS232/485, USB* e Contato Seco*;

Conversor SNMP: /SMTP/HTTP/TCP-IP/Ethernet*;

Software de comunicação: tensão de entrada, saída e bateria, corrente de saída e entrada, gráficos, frequência, temperatura, potência de entrada, bateria e saída, percentual de carga e bateria, tempo de autonomia, shutdown, histórico de eventos, update de firmware, alarmes, email, bypass, torpedo, dados do nobreak, entre outros;

Display de cristal líquido: Medições: tensão de entrada, saída e bateria, corrente de

saída e entrada*, frequência, potência de entrada, bateria e saída (VA e W), temperatura, percentual de carga e bateria;

Alarme (visual e sonoro): indicação de rede, inversor, saída, sub e sobre tensão, status bateria, bypass, sobrecarga, falhas, curto-circuito, sobretemperatura, autonomia e mais 7 avisos; Data, hora, status, histórico de eventos;

Teclado: teclas de navegação e seleção;

Filtros com proteção RFI e EMI;

Normas: NBR15014, IEC62040-2, ENV50091-3, NBR14373, IEC62040-1-1, IEC61000-4-2/3/4/5.

Nobreak VSI Mono 1 a 10K

CÓDIGO	MODELO	DIMENSÕES H x L x P (mm)	POTÊNCIA (KVa/KW)	TENSÃO DE BATERIA (Vdc)	PESO (KG)
-	Nobreak VSI 1000	230x144x350	1/0,8	36	20
-	Nobreak VSI 2000	328x190x567	2/1,6	72	40
-	Nobreak VSI 3000	328x190x567	3/2,4	96	65

* VSI 1000 - até 150kW

* VSI 2000 - 150 até 300kW

* VSI 3000 - 300 até 512kW